

Продукция "ERA systems". Цены в прайс-листе указаны в Долларах США (\$) с учётом НДС 18%. При выставлении счета цены пересчитываются в рубли по курсу банка на дату выставления счета.

**Прайс-лист на трубы и фитинги из ХПВХ (клеевое соединение)  
 для систем холодного и горячего водоснабжения, отопления  
 и систем совмещённого противопожарного водоснабжения  
 от 01.12.2017 г. (с НДС)**

| Трубы напорные клеевые ХПВХ, для горячего, холодного водоснабжения и отопления /<br>CP001 CPVC PRESSURE PIPES |             |         |       |         |    |    |            |
|---|-------------|---------|-------|---------|----|----|------------|
|                              | Артикул     | Диаметр | Длина | Ед. изм | PN |    | Цена, \$/м |
|   | CP001020016 | 20×1,9  | 3,00  | м       |    | 16 | 1,71       |
|   | CP001020020 | 20×2,3  | 3,00  | м       | 20 |    | 2,08       |
|   | CP001020025 | 20×2,6  | 3,00  | м       | 25 |    | 2,31       |
|   | CP001025025 | 25×3,0  | 3,00  | м       | 25 |    | 3,43       |
|   | CP001032025 | 32×3,9  | 3,00  | м       | 25 |    | 5,52       |
|   | CP001040016 | 40×3,0  | 3,00  | м       |    | 16 | 8,64       |
|   | CP001050016 | 50×3,7  | 3,00  | м       |    | 16 | 14,45      |
|   | CP001063016 | 63×5,0  | 3,00  | м       |    | 16 | 17,84      |
|   | CP001063025 | 63×7,0  | 3,00  | м       | 25 |    | 28,14      |

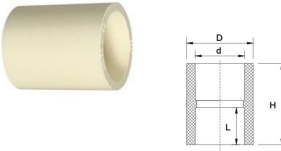



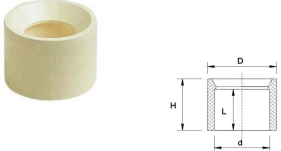

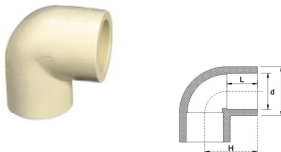

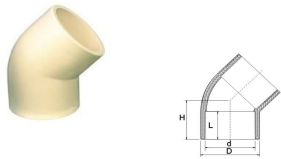
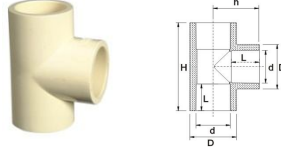
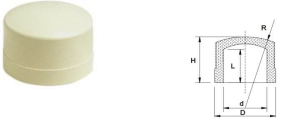
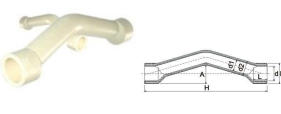
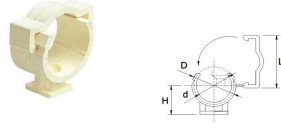
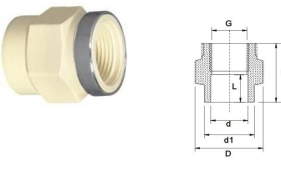
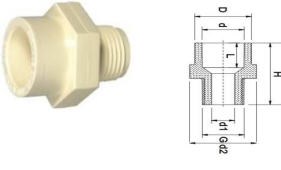

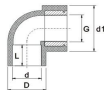
Трубы поставляются в стангах, стандартной длины 3 метра. По запросы могут производиться любой длины до 12 метров

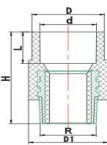
| Муфта соединительная /<br>CP006 DOUBLE SOCKET                                       |          |         |    |              |             |
|---|----------|---------|----|--------------|-------------|
|  | Артикул  | Диаметр | PN | Упаковка, шт | Цена, \$/шт |
|   | CP006020 | 20      | 25 | 2000         | 0,22        |
|   | CP006025 | 25      | 25 | 1200         | 0,32        |
|   | CP006032 | 32      | 25 | 1200         | 0,45        |
|   | CP006063 | 63      | 25 | 80           | 2,46        |

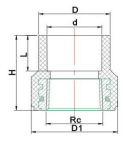
| Переходное кольцо /<br>CP005 SHORT REDUCING BUSHES                                  |             |         |    |              |             |
|---|-------------|---------|----|--------------|-------------|
|  | Артикул     | Диаметр | PN | Упаковка, шт | Цена, \$/шт |
|   | CP005025020 | 25/20   | 25 | 4000         | 0,12        |
|   | CP005032020 | 32/20   | 25 | 2000         | 0,25        |
|   | CP005032025 | 32/25   | 25 | 2000         | 0,25        |
|   | CP005063032 | 63/32   | 25 | 100          | 1,12        |

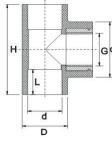
| Угол (отвод) 90° /<br>CP002 90° ELBOW   |          |         |    |              |             |
|---|----------|---------|----|--------------|-------------|
|  | Артикул  | Диаметр | PN | Упаковка, шт | Цена, \$/шт |
|   | CP002020 | 20      | 25 | 1000         | 0,32        |
|   | CP002025 | 25      | 25 | 800          | 0,48        |
|   | CP002032 | 32      | 25 | 500          | 0,86        |
|   | CP002063 | 63      | 25 | 80           | 3,58        |

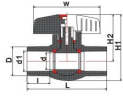
| Угол (отвод) 45° /<br>CP008 45° ELBOW   |                |                |                     |                     |                    |
|---|----------------|----------------|---------------------|---------------------|--------------------|
|    | <b>Артикул</b> | <b>Диаметр</b> | <b>PN</b>           | <b>Упаковка, шт</b> | <b>Цена, \$/шт</b> |
|   | CP008020       | 20             | 25                  | 720                 | 0,28               |
|   | CP008025       | 25             | 25                  | 800                 | 0,45               |
|   | CP008032       | 32             | 25                  | 480                 | 0,65               |
|   | CP008063       | 63             | 25                  | 80                  | 3,75               |
| Тройник /<br>CP003 TEE 90°  |                |                |                     |                     |                    |
|    | <b>Артикул</b> | <b>Диаметр</b> | <b>PN</b>           | <b>Упаковка, шт</b> | <b>Цена, \$/шт</b> |
|   | CP003020       | 20             | 25                  | 1000                | 0,39               |
|   | CP003025       | 25             | 25                  | 800                 | 0,62               |
|   | CP003032       | 32             | 25                  | 500                 | 0,97               |
|   | CP003063       | 63             | 25                  | 40                  | 6,63               |
| Заглушка /<br>CP004 END CAP   |                |                |                     |                     |                    |
|    | <b>Артикул</b> | <b>Диаметр</b> | <b>PN</b>           | <b>Упаковка, шт</b> | <b>Цена, \$/шт</b> |
|   | CP004020       | 20             | 25                  | 2000                | 0,18               |
|   | CP004025       | 25             | 25                  | 2000                | 0,28               |
|   | CP004032       | 32             | 25                  | 1200                | 0,43               |
|   | CP004063       | 63             | 25                  | 165                 | 1,65               |
| Обводное колено /<br>CP019 STEP OVER BEND   |                |                |                     |                     |                    |
|  | <b>Артикул</b> | <b>Диаметр</b> | <b>PN</b>           | <b>Упаковка, шт</b> | <b>Цена, \$/шт</b> |
|   | CP019020       | 20             | 25                  | 400                 | 0,69               |
|   | CP019025       | 25             | 25                  | 240                 | 1,58               |
| Клипса /<br>CP012 MONO D'CLIPS  |                |                |                     |                     |                    |
|  | <b>Артикул</b> | <b>Диаметр</b> | <b>Упаковка, шт</b> | <b>Цена, \$/шт</b>  |                    |
|   | CP012020       | 20             | 3000                | 0,11                |                    |
|   | CP012025       | 25             | 1200                | 0,15                |                    |
|   | CP012032       | 32             | 1200                | 0,25                |                    |
| Переходник ВР с внутренней резьбой пластик /<br>CP010 FEMALE ADAPTOR                |                |                |                     |                     |                    |
|  | <b>Артикул</b> | <b>Диаметр</b> | <b>PN</b>           | <b>Упаковка, шт</b> | <b>Цена, \$/шт</b> |
|   | CP010020012    | 20×1/2"        | 25                  | 1000                | 0,53               |
|   | CP010025034    | 25×3/4"        | 25                  | 1000                | 0,63               |
|   | CP010032100    | 32×1"          | 25                  | 180                 | 0,91               |
|   | CP010040114    | 63×2"          | 25                  | 60                  | 4,23               |
| Переходник НР с наружной резьбой пластик /<br>CP018 MALE ADAPTOR                    |                |                |                     |                     |                    |
|  | <b>Артикул</b> | <b>Диаметр</b> | <b>PN</b>           | <b>Упаковка, шт</b> | <b>Цена, \$/шт</b> |
|   | CP018020012    | 20×1/2"        | 25                  | 1000                | 0,37               |
|   | CP018025034    | 25×3/4"        | 25                  | 1000                | 0,44               |
|   | CP018032100    | 32×1"          | 25                  | 600                 | 0,59               |
|   | CP018063200    | 63×2"          | 25                  | 100                 | 4,30               |

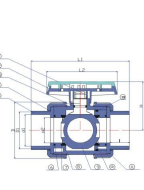
| Угол 90° ВР с внутренней резьбой металл /<br>CP015 ELBOW 90° ADAPTOR WITH BRASS INSERT  |             |           |    |              |             |  |
|---|-------------|-----------|----|--------------|-------------|--|
|       | Артикул     | Диаметр   | PN | Упаковка, шт | Цена, \$/шт |  |
|   | CP015020012 | 20×1/2"   | 25 | 300          | 1,67        |  |
|   | CP015025012 | 25×1/2"   | 25 | 300          | 1,82        |  |
|   | CP015025034 | 25×3/4"   | 25 | 300          | 2,44        |  |
| Переходник НР с наружной резьбой металл /<br>CP020 MALE ADAPTOR WITH BRASS INSERT   |             |           |    |              |             |  |
|       | Артикул     | Диаметр   | PN | Упаковка, шт | Цена, \$/шт |  |
|   | CP020020012 | 20×1/2"   | 25 | 252          | 2,33        |  |
|   | CP020025034 | 25×3/4"   | 25 | 120          | 3,02        |  |
|   | CP020032100 | 32×1"     | 25 | 144          | 3,65        |  |
|   | CP020040114 | 40×1 1/4" | 25 | 72           | 8,55        |  |
|   | CP020050112 | 50×1 1/2" | 25 | 54           | 11,42       |  |
| CP020063200   | 63×2"       | 25        | 24 | 16,57        |             |  |
| Переходник ВР с внутренней резьбой металл /<br>CP021 FEMALE ADAPTOR WITH BRASS INSERT   |             |           |    |              |             |  |
|       | Артикул     | Диаметр   | PN | Упаковка, шт | Цена, \$/шт |  |
|   | CP021020012 | 20×1/2"   | 25 | 336          | 1,46        |  |
|   | CP021025034 | 25×3/4"   | 25 | 192          | 2,44        |  |
|   | CP021032100 | 32×1"     | 25 | 144          | 3,25        |  |
|   | CP021040114 | 40×1 1/4" | 25 | 80           | 5,93        |  |
|   | CP021050112 | 50×1 1/2" | 25 | 54           | 8,26        |  |
| CP021063200   | 63×2"       | 25        | 32 | 12,48        |             |  |
| Тройник ВР с внутренней резьбой металл /<br>CP017 TEE 90° ADAPTOR WITH BRASS INSERT   |             |           |    |              |             |  |
|   | Артикул     | Диаметр   | PN | Упаковка, шт | Цена, \$/шт |  |
|   | CP017020012 | 20×1/2"   | 25 | 200          | 1,81        |  |
|   | CP017025012 | 25×1/2"   | 25 | 200          | 2,12        |  |
|   | CP017025034 | 25×3/4"   | 25 | 200          | 2,59        |  |
| Кран шаровой неразборный ХПВХ для холодного и горячего водоснабжения /<br>CPAC01 COMPACT BALL VALVE   |             |           |    |              |             |  |
|   | Артикул     | Диаметр   | PN | Упаковка, шт | Цена, \$/шт |  |
|   | CPAC01020   | 20        | 16 | 10           | 3,93        |  |
|   | CPAC01025   | 25        | 16 | 10           | по запросу  |  |
| CPAC01032   | 32          | 16        | 10 | по запросу   |             |  |
| Кран шаровой разборный ХПВХ для холодного и горячего водоснабжения /<br>CTB01 TRUE UNION BALL VALVE   |             |           |    |              |             |  |
|   | Артикул     | Диаметр   | PN | Упаковка, шт | Цена, \$/шт |  |
|   | CTB01020    | 20        | 16 | 10           | 4,89        |  |
|   | CTB01025    | 25        | 16 | 10           | 8,14        |  |
|   | CTB01032    | 32        | 16 | 10           | 11,84       |  |
|   | CTB01040    | 40        | 16 | 5            | 17,26       |  |
|   | CTB01050    | 50        | 16 | 5            | 37,12       |  |
| CTB01063  | 63          | 16        | 2  | 50,52        |             |  |